

**ELLIET®**

HANDLEIDING

# **SPIKER**



Deze handleiding bevat concrete informatie over het gebruik en onderhoud van de machine. **Lees dit aandachtig en bewaar de handleiding op een veilige plaats.**



Zorg ervoor dat u de **factuur en/of ontvangstbewijs** samen met deze handleiding **bewaart**.



**Registreer** uw aankoop online op **[www.eliyet.eu](http://www.eliyet.eu)**

© ELIET

Copyright 2008 ELIET. Alle rechten voorbehouden. De teksten, beelden en andere gegevens in deze handleiding zijn allemaal onderhevig aan copyright en andere intellectuele eigendomsbescherming. Niets uit deze handleiding mag dan ook gebruikt worden voor commerciële of andere doeleinden. Bepaalde delen uit deze handleiding zijn ook onderhevig aan copyright van Eliet leveranciers.

# 1. Inleiding

---



## 1.1 Lees de gebruiksaanwijzing

---

De ELIET machines zijn ontworpen voor een veilig en betrouwbaar gebruik indien ze volgens de beschreven aanwijzingen worden bediend. Lees de gebruiksaanwijzing voor het gebruik van de machine zorgvuldig door. Dit nalaten kan persoonlijk letsel of beschadiging van de apparatuur veroorzaken.

## 1.2 Identificatiegegevens - ELIET Spiker

---

Noteer de identificatiegegevens van uw machine in de omkaderde ruimtes :

Type nummer :	<input type="text" value="MA 007 000 902"/>
Serienummer :	<input type="text"/>
Bouwjaar :	<input type="text" value="20"/>

# 2. Garantie

---



## 2.1 Garantiekaart

---

Wie aanspraak wil maken op garantie moet de ingevulde garantiekaart binnen de maand na aankoop opsturen naar onderstaand adres:

Europese klanten :

ELIET EUROPE NV

Diesveldstraat 2

8553 Otegem

**T** (+32)(0)56 77 70 88 - **F** (+32)(0)56 77 52 13

e-mail: [service@eliet.eu](mailto:service@eliet.eu), [www.eliet.eu](http://www.eliet.eu)

US customers :

ELIET USA Inc.

3361 Stafford street (office B)

15204 Pittsburgh (PA)

**Ph** (+001) 412 367 5185 - **Fax** (+001)412 774 1970

e-mail: [usinfo@elietusa.com](mailto:usinfo@elietusa.com), [www.elietusa.com](http://www.elietusa.com)

Lees de garantievoorwaarden op de garantiekaart in bijlage.

### 3. Welkom

---



#### Welkom bij de familie der ELIET klanten.

Wij danken u voor het vertrouwen dat u in ELIET heeft gesteld en we zijn ervan overtuigd dat u de allerbeste machine heeft gekocht. De levensduur van uw ELIET machine wordt bepaald door de zorg die u aan uw machine besteedt. Deze handleiding kan u hierbij helpen. Als u de instructies en suggesties in deze handleidingen opvolgt, zal uw ELIET machine heel lang in optimale conditie kunnen werken.

Wij verzoeken u deze handleiding aandachtig te lezen alvorens de machine in gebruik te nemen. U voorkomt hierdoor een verkeerde bediening van het apparaat.

Let in uw eigen belang vooral ook op het hoofdstuk over de veiligheidsvoorschriften. Zelfs als u al vertrouwd bent met het werken met een soortgelijke machine, verzoeken wij u toch deze bladzijden zorgvuldig door te lezen.

ELIET werkt constant aan de verdere ontwikkelingen van alle machines en apparaten; met het oog hierop behouden wij ons dan ook het recht voor dat de leveringsomvang qua vorm, techniek en uitrusting enigszins kan afwijken. De beschrijvingen en technische gegevens in deze handleiding zijn van kracht op het ogenblik van publicatie. Het is mogelijk dat bepaalde tekeningen en beschrijvingen niet van toepassing zijn op uw specifieke machine, maar betrekking hebben op een andere versie van de machine. Wij vragen u dan ook er begrip voor te tonen, dat de teksten en afbeeldingen in deze handleiding niet tot bepaalde aanspraken kunnen leiden.

Wanneer u na het lezen van deze handleiding nog verdere vragen heeft, verzoeken wij u contact op te nemen met uw ELIET dealer.

#### ELIET STAAT TOT UW DIENST

Diesveldstraat 2  
B-8553 Otegem  
België

Tel : (+32) (0)56 77 70 88  
Fax : (+32) (0)56 77 52 13  
Email: [service@eliet.be](mailto:service@eliet.be)

## 4. Inhoudstafel

<b>1. Inleiding</b> .....	<b>3</b>
1.1 Lees de gebruiksaanwijzing .....	3
1.2 Identificatiegegevens - Spiker .....	3
<b>2. Garantie</b> .....	<b>3</b>
2.1 Garantiekartaart .....	3
<b>3. Welkom</b> .....	<b>4</b>
<b>4. Inhoudstafel</b> .....	<b>5</b>
<b>5. Veiligheidsaanduidingen</b> .....	<b>6</b>
5.1 Ter info .....	6
5.2 Let op .....	6
5.3 Waarschuwing .....	6
<b>6. Belangrijkste onderdelen</b> .....	<b>7</b>
6.1 Algemeen aanzicht .....	7
<b>7. Veiligheidsvoorschriften</b> .....	<b>9</b>
7.1 Veiligheidsboodschappen .....	9
7.2 Veiligheidsvoorzieningen .....	11
7.3 Veiligheidsvoorschriften .....	12
<b>8. Taken van de dealer</b> .....	<b>15</b>
8.1 Uitpakken van de machine .....	15
8.2 Montage van de duwbeugel .....	15
<b>9. Gebruiksaanwijzing</b> .....	<b>17</b>
9.1 Voorafgaande controles .....	17
9.2 Voorbereiding van de werkplek .....	17
9.3 Het starten van de motor .....	18
9.4 Werken met de machine .....	19
9.5 Na het beëindigen van het werk .....	21
9.6 Gazonverzorging na het verticuteren .....	22
<b>10. Transport van de machine</b> .....	<b>23</b>
<b>11. Onderhoud</b> .....	<b>24</b>
11.1 Algemeen .....	24
11.2 Smeermiddelen .....	25
11.3 Routinecontroles voor elke werkbeurt .....	25
11.4 Onderhoud na 20 werkuren .....	27
<b>12. Opbergen van de machine</b> .....	<b>31</b>
<b>13. Technische fiche</b> .....	<b>32</b>
<b>14. CE-Conformiteitsverklaring</b> .....	<b>33</b>

## 5. Veiligheidsaanduidingen



In de handleiding wordt een aantal symbolen gebruikt om extra informatie te geven en om op gevaren te wijzen.

### 5.1 Ter info



**Ter info:**

Dit symbool wordt gebruikt om uw aandacht te vestigen op speciale informatie en/of handelingen of geeft aan dat elders meer informatie betreffende het onderwerp kan gevonden worden.

### 5.2 Let op



**Let op:**

Hiermee worden veilige gebruiksgewoonten voorgesteld. Dit om verkeerde handelingen te voorkomen die kunnen leiden tot persoonlijk letsel of tot schade aan de machine.

### 5.3 Waarschuwing



**Waarschuwing:**

Bij deze vermelding wordt u gewezen op een acuut gevaar waarmee in die bepaalde omstandigheden rekening moet worden gehouden. Wees dus alert, om uw eigen veiligheid te garanderen.

## 6. Belangrijkste onderdelen



Om de inhoud van dit instructieboekje goed te begrijpen is het belangrijk om vertrouwd te raken met de terminologie die bij de beschrijving wordt gebruikt. Dit hoofdstuk verwijst naar een reeks onderdelen en noemt ze bij naam. Het is raadzaam de machine vooraf eens goed te bekijken om een beter inzicht te krijgen in de beschrijvingen die in deze handleiding zijn opgenomen.

### 6.1 Algemeen aanzicht

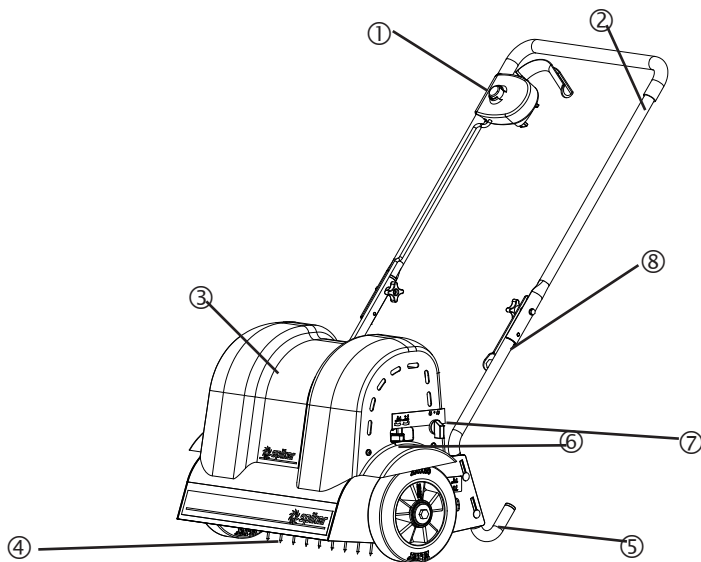

1. Bedieningshendel
2. Hoogteverstelbaar stuur
3. Motor
4. Spikes

5. Sleepvoeten
6. Diepteverstelling
7. Schakelaar
8. Dichtklapbaar stuur

**Ter info:**

Als in de handleiding de termen voor, achter, links en rechts gebruikt worden, dan is dit steeds gezien vanuit het standpunt van de bediener die de machine voortduwt.

**Ter info:**

Uw ELIET dealer staat tot uw dienst voor onderhoud of advies zodat uw ELIET machine altijd in optimale staat blijft. U kan bij hem terecht voor originele ELIET onderdelen en smeermiddelen. Deze onderdelen zijn vervaardigd volgens dezelfde strenge nauwkeurigheid en vakbekwaamheid als de originele uitrusting. Uw dichtstbijzijnde ELIET dealer vindt u op **[www.eliyet.eu](http://www.eliyet.eu)**.

**Let op:**

Voor uw eigen veiligheid mogen op de ELIET-machines enkel originele onderdelen worden gemonteerd.



# 7. Veiligheidsvoorschriften



## 7.1 Veiligheidsboodschappen



Deze sticker is aangebracht op de achterklep en waarschuwt de gebruiker deze achterklep niet te openen als de machine in werking is. De klever bevat tevens de algemene veiligheidsvoorschriften samen d.m.v. iconen: Art. Nr: BQ 505 010 360



1. Men dient de handleiding te lezen en te kennen voor men met de machine werkt.



2. Men dient de gepaste veiligheidskledij te dragen als men met de machine werkt (o.a. handschoenen, veiligheidsbril en gehoorbeschermers).

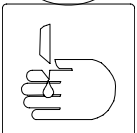

3. Werken met, of onderhoud aan de machine houdt een gevaar voor snijwonden aan de handen en voeten in. Wees aandachtig en voorzichtig.

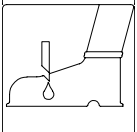

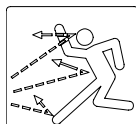

4. Pas op voor opspattend vuil.

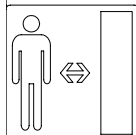

5. Houd derden op afstand als de machine in werking is.



6. Dit is een elektrische machine.

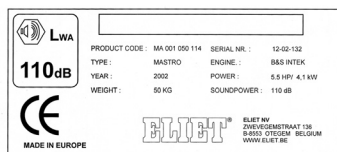

Deze unieke sticker bevat alle identiteitgegevens van de machine:

- bouwjaar
  - model
  - typenummer
  - serienummer
  - vermogen
  - gewicht
  - gegarandeerd A gewogen geluidsvermogen
- Bovendien draagt de sticker de bedrijfsinformatie van de constructeur. De sticker draagt het bewijs van conformiteit met de Europese norm onder vorm van een CE-Label.

## 7.2 Veiligheidsvoorzieningen

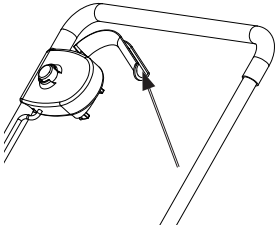

**Bedieningshendel:** Bij het loslaten van de bedieningshendel valt de motor onmiddellijk stil.

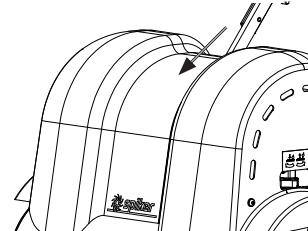

**Afschermkap voor de riem:** De afschermkap zorgt ervoor dat de draaiende delen van de aandrijving, die aanleiding zouden kunnen geven tot verwonding, voldoende afgeschermd zijn.

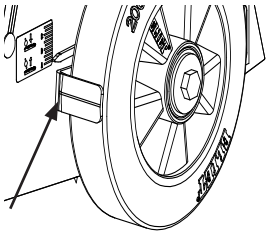

### **Wielschrapers:**

De wielen zijn voorzien van wielschrapers. Het loopvlak blijft steeds zuiver waardoor de machine stabiel is en een beter snijbeeld geeft.



### **Waarschuwing:**

Probeer nooit de veiligheidsvoorzieningen te omzeilen of uit te schakelen. Veiligheidsmaatregelen zijn getroffen ten voordele van uw eigen veiligheid. Alvorens het werk aan te vatten dient de bediener de goede werking van de veiligheidsvoorziening te controleren. In geval van defect zal dit eerst hersteld worden.

## 7.3 Veiligheidsvoorschriften

### 7.3.1 Algemene veiligheidsvoorschriften



#### Waarschuwing:

DE MEESTE ONGEVALLEN ZIJN HET GEVOLG VAN ONVOORZICHTIGHEID OF VAN ROEKELOOS GEDRAG.

- Gedurende de volledige levensduur van de machine zal de handleiding door de eigenaar bewaard worden. Ze dient als naslagwerk voor de gebruiker zodat deze steeds de machine volgens de juiste voorschriften zou kunnen gebruiken en onderhouden. Grijp steeds terug naar deze handleiding zodra er enige twijfel omtrent een uit te voeren handeling zou ontstaan.
- Indien de voorschriften uit deze handleiding niet duidelijk zijn, aarzel dan niet om voor verdere uitleg bij uw ELIET dealer te rade te gaan. De helpdesk van ELIET staat steeds tot uw dienst om uw vragen te beantwoorden (+32 56 77 70 88).
- Sla even het hoofdstuk dat bestemd is voor de dealer na en controleer meteen of de machine u werd afgeleverd volgens de voorschriften.
- Tijdens het werken met de ELIET machine moeten alle veiligheidsvoorschriften in acht worden genomen. Lees aandachtig alle aanwijzingen over het werken met de machine grondig door. Al deze aanwijzingen dienen voor uw persoonlijke veiligheid.
- Laat u bij aankoop van de machine eerst onderrichten door de verkoper of door een vakkundig persoon.
- Neem notie van alle veiligheidsboodschappen die op de machine aanwezig zijn onder de vorm van stickers.

### 7.3.2 Voorzichtig en behoedzaam gebruik

- Denk na bij elke manipulatie die u met de machine uitvoert. Laat u niet verleiden om uit gewoonte onoplettend te worden. Handel nooit impulsief of reflexmatig.
- Ondanks de uitgebreide veiligheidsvoorziening, zoek zelf het gevaar niet op.
- Deze machine dient om mos en vilt dat op de bodem van uw grasmat groeit, los te harken uit het gazon. Deze machine zal dan ook uitsluitend voor deze toepassing gebruikt worden.
- Verticuteren is een oppervlaktebewerking. De spikes dienen enkel het grondvlak te raken. De maximale diepte is 25 mm. Machines die te diep worden ingesteld, lopen gevaar op versnelde slijtage.  
ELIET is niet verantwoordelijk voor schade die kan ontstaan door het werken met te diep instelde spikes.
- Men zal nooit verticuteren bij een bevroren ondergrond.
- Men zal bij voorkeur op een droog gazon werken. Werken op natte gazons verhogen de risico-grad, wees bij gevolg dubbel voorzichtig.
- Is de gazonbodem na een periode van droogte te fel uitgedroogd, dan is het verticuteren af te raden. Stofproductie zou leiden tot verhoogde slijtage. Bovendien zou verticuteren in dit geval

een nadelig gevolg hebben voor het gazon.

- Werk nooit in omstandigheden waar de lichtintensiteit minder dan 500 Lux bedraagt.
- De oorspronkelijke uitvoering van de machine zal onder geen beding gewijzigd worden zonder de uitdrukkelijke en geschreven toestemming van ELIET.
- De machine zal in geen geval gebruikt worden als vervoermiddel van personen of lasten.
- Inspecteer zorgvuldig het gebied waar de machine wordt gebruikt. Verwijder stokjes, stenen, draad en afval maar denk eveneens aan elektrische kabels, waterleidingen, sproeikoppen, deksels van regenputten, ...
- Zodra het gazon verlaten wordt en er over een harde ondergrond gereden wordt, moet de motor uitgeschakeld worden.

### **7.3.3 Verantwoordelijkheid van de gebruiker**

- De persoon die met de machine werkt wordt verondersteld de veiligheidsvoorschriften te kennen. Hij draagt de volledige verantwoordelijkheid over de machine met betrekking tot zichzelf en derden.
- De bediener van deze machine wordt verondersteld over een zekere maturiteit te beschikken wat hem toelaat, op basis van gezond verstand, beslissingen te nemen.
- Minderjarigen mogen de machine niet bedienen. Dit geldt echter niet voor jongeren boven de 16 jaar, die onder toezicht van een ervaren gebruiker de machine leren bedienen. Deze handleiding moet gelezen worden voor het gebruik.
- Kinderen en dieren moeten buiten bereik van de machine gehouden worden.
- ELIET raadt aan de machine niet uit te lenen. Gebeurt dit toch, leen deze dan enkel aan personen die vertrouwd zijn met de machine. Wijs de gebruiker steeds op de mogelijke gevaren, en verplicht hem de handleiding door te nemen alvorens de machine te gebruiken.

Met deze machine mag enkel gewerkt worden wanneer men goed uitgerust is, dus in een goede lichamelijke conditie verkeert. Als men door het werken vermoeid raakt, moet men op tijd een rustpauze nemen. Na gebruik van alcohol mag niet met deze machine worden gewerkt.



#### **Waarschuwing:**

EEN MOMENT VAN ONAANDACHTIGHEID OF ONVOORZICHTIGHEID KAN MEN ZICH LEVENSLANG BEKLAGEN.

### 7.3.4 Persoonlijke beschermingsmiddelen



#### **Ter info:**

Door persoonlijke beschermingsmiddelen kan de bediener zijn risico verlagen.

- Voor het werken met deze machine moet de kledij aangepast zijn. Hiermee wordt bedoeld kledij die het gehele lichaam bedekt, sterke handschoenen en gesloten schoenen.
- Vermits de voeten het grootste risico lopen, zijn stevige en gesloten schoenen met slipvrije zool een must. Schoenen met stalen top zijn geen overbodige luxe.
- Voor het beschermen van de meest gevoelige zintuigen, beveelt ELIET gehoorbeschermers en een werkbril aan.
- Bij het verticuteren kan vrij veel stof worden ontwikkeld. Indien dit stof uw luchtwegen irriteert, raadt ELIET aan om een stofmasker te dragen. (masker volgens norm 89/686/EEC)

### 7.3.5 Gevarezone

De veilige plaats voor de bediener is deze achter de machine met beide handen aan de duwboom.

- Laat tijdens het werken nooit derden toe in de gevarezone die zich uitstrekt tot 10 m rond de machine.
- Neem geen risico! Als iemand binnen de gevarezone komt, stop dan onmiddellijk de mesaandrijving.
- Bij het verlaten van de machine moet de motor uitgeschakeld worden.
- Van zodra de motor draait, zal de bediener zijn volledige aandacht aan de bediening van de machine besteden.

### 7.3.6 Regelmatig onderhoud



#### **Ter info:**

Voor uw eigen veiligheid en de lange levensduur dient deze machine met regelmaat te worden onderhouden.

- Periodiek onderhoud is onontbeerlijk. Volg daarom strikt het onderhoudschema van deze handleiding op. Een onderhoudsmeter helpt u het aantal werkuren bijhouden.
- Wanneer door slijtage of door breuk onderdelen vervangen moeten worden, wendt u daarvoor steeds tot uw ELIET dealer en vraag er naar de originele ELIET wisselstukken. Het is belangrijk voor uw eigen veiligheid.
- Reparatie-, onderhouds- en reinigingswerken mogen alleen worden uitgevoerd, als de motor stilstaat.

## 8. Taken van de dealer

---

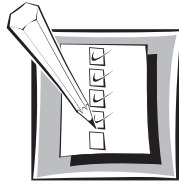

### 8.1 Uitpakken van de machine

---

- Zet de doos op een vaste ondergrond.
- Snijd de bovenkant van de doos open en trek de flappen open.
- Haal de onderdelen van de duwbeugel uit de doos.
- Trek de machine voorzichtig uit de doos.

### 8.2 Montage van de duwbeugel

---

- Monteer de duwbeugel zoals beschreven op de tekening:
- Draai de 2 moeren met sterschroef aan beide zijden van de duwbeugel vast, vergeet daarbij niet de wielsleutel aan de linkerkant van de duwbeugel te bevestigen.
- Bevestig de startknop met de 2 sterschroeven aan de duwbeugel.
- Geleid de kabel via de spanbanden langs de duwbeugel naar beneden.
- Bevestig de duwbeugel onderaan aan de machine door de 4 bouten met moeren door de voorziene openingen in de machine vast te draaien. De machine mag enkel op de sleepvoeten rusten als ze lichtjes achterover helt.

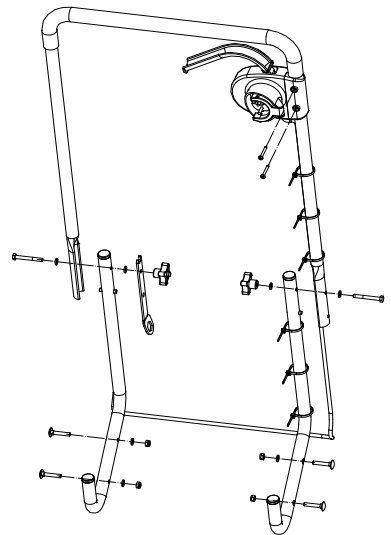

## 8.3 Overige taken



### Waarschuwing:

Als ELIET Dealer heeft men de plicht de zijn klanten te onderrichten over de werking van de machine en tevens te wijzen op de mogelijke gevaren die schuilen in het werken met de machine. Samen met de nieuwe eigenaar zal hij aandachtig de onderhoudspunten van de machine doornemen. Hij zal dit onderricht herhalen tot de nieuwe eigenaar alles volledig begrepen heeft.

Als constructeur wil ELIET er nogmaals op drukken dat de dealer er bij de klanten met klem moet op wijzen dat ze na verloop van de 5 eerste arbeidsuren alle bouten van de machine nog even strak moeten aandraaien.

- De dealer laat de machine proefdraaien en controleert of alle bedieningsfuncties werken.
- De dealer gaat na of alle veiligheidsvoorzieningen feilloos werken.
- Elke ELIET dealer staat in voor de lange levensduur van de ELIET machine. Hij zal alle scharnierpunten van de machine nog eens extra smeren alvorens de machine aan de klant af te leveren.
- Belangrijke informatie voor de nieuwe eigenaar op het moment van aflevering:
- De dealer maakt de nieuwe eigenaar wegwijs bij de bediening van de machine
- De dealer wijst nieuwe eigenaar op mogelijke gevaren
- De dealer drukt de nieuwe eigenaar erop dat de machine na 10u gebruik terug moet worden binnengebracht voor een eerste onderhoudsbeurt (bijspannen van riem dringt zich op.)



### Let op:

De dealer zorgt ervoor dat de garantietaal ingevuld en ondertekend wordt. Dit om geschillen over eventuele garantiegevallen te voorkomen. Lees hiervoor de garantievoorwaarden.



## 9. Gebruiksaanwijzing

---

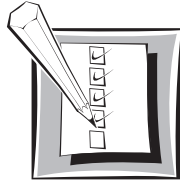

### 9.1 Voorafgaande controles

---



**Let op:**

Alvorens het werk aan te vangen, neemt men best de gewoonte steeds de volgende punten te controleren :

#### 9.1.1 Checklist

- Controleer het totaal aantal werkuren van de machine en vergelijk dit met de onderhoudstabel.
- Ga de slijtage van de spikes na.
- Controleer of de diepteregeling correct is ingesteld.
- Controleer of alle afschermkappen aanwezig zijn en op de juiste manier zijn vastgemaakt.
- Controleer of alle veiligheidsvoorzieningen op de machine nog functioneel zijn.

Zijn deze punten gecontroleerd en goedgekeurd, dan kan men de werkplek voorbereiden en zich met de machine naar het werkterrein begeven.

### 9.2 Voorbereiding van de werkplek

---

- Werk nooit in omstandigheden waar de lichtintensiteit minder dan 500 Lux bedraagt.
- Naast de machine dient ook het werkterrein aan enkele voorwaarden te voldoen, die men voor de aanvang van het werk dient te verifiëren.
- Onderzoek het werkterrein, en verwijder alle vreemde voorwerpen uit het gazon alvorens men het werk aanvat.
- Onder de noemer vreemde voorwerpen valt o.a.: metaal, steen, plastic, pvc, botten, touw... ook molshopen, takken, waterslangen etc. Sommige van deze kunnen ernstige schade aan uw machine toebrengen of kunnen leiden tot een breuk.
- In geval een vreemd voorwerp niet te verwijderen is (b.v. deksel van regenput, ingebouwde verdeelstekkers, watervernevelaars, boomwortels ... ), baken dan zichtbaar deze risicozone af.
- Zorg dat de grasmat steeds gemaaid werd voordat men een verticuteerbeurt wil gaan uitvoeren. Het gras is bij voorkeur niet langer dan 30 mm.
- Een gemaaid gazon maakt ook vreemde obstakels in het gazon zichtbaar.

- Het is af te raden om te verticuteren na een regenbui als het gazon nog zeer nat is.
- Stippel de werkomloop zo uit dat de wind het geproduceerde stof van de motor weg blaast.
- Om de volgende redenen is het ten stelligste afgeraden de machine te gebruiken wanneer de ondergrond te droog is:
  - Het gras herstelt veel trager dan normaal.
  - Het gazon wordt sterk beschadigd.
  - De spikes ondergaan een veel grotere slijtage en moeten daardoor sneller vervangen worden.
  - Er wordt veel meer stof geproduceerd waardoor de motor sneller vervuild is.
  - De grond droogt nog meer uit dan reeds het geval was.
- Het is sterk aangeraden ongeveer 1 week voor het verticuteren antimos, antimosherbicide of onkruidverdelger te gebruiken zodat het aanwezige mos dood is en verdroogd tussen het gras ligt wanneer geverticuteerd wordt. Het gras kan op die manier na het verticuteren beter aandikken.

## 9.3 Het starten van de motor



### Let op:

Start nooit de machine als stof of vuil op de motor ligt of tussen de koelvinnen van de motor zit. Dit zorgt voor een minder goede afkoeling van de motor en kan bovendien brand veroorzaken.



### Waarschuwing:

Wanneer men in een situatie komt waarbij men de controle over het werk verliest kan de motor het snelst gestopt worden door de bedieningshendel los te laten.

### 9.3.1 Elektrische motor

Gebruik steeds een verlengsnoer dat gekeurd is en geen gebreken vertoont. De capaciteit van het verlengsnoer dient voldoende groot te zijn. De stekkers dienen veiligheidswaarde IP 65 te hebben. Dergelijke verlengsnoeren kunnen besteld worden bij uw erkende ELIET dealer.

- Stop de stekker van het verlengsnoer in de machine.
- Zorg dat de stekker helemaal tot tegen de aanslag wordt opgedrukt zodat deze stevig vast zit op de machine.
- Vergewis of er niemand in de buurt van de machine staat en rol het verlengsnoer volledig af tot je bij het dichtstbijzijnde stopcontact van het stroomnet bent gekomen.
- Stop de stekker van het verlengsnoer eerst in de stekker voor de stroomvoorziening. Zorg dat het stopcontact steeds genormaliseerd is met veiligheidswaarde IP65.
- Neem het stopcontact dat het dichtst bij de werkplaats ligt zodat een kort verlengsnoer kan gekozen worden (max. 20 m). Een te lang verlengsnoer zorgt voor een aanzienlijke weerstand dus een zeker verlies in vermogen van de motor.

- Als de stekker van het snoer niet overeenstemt met deze van de machine kan men een passende verlengsnoer bij zijn ELIET dealer bestellen (zoek de erkende ELIET dealer in jouw buurt op [www.elieta.eu](http://www.elieta.eu))



**Waarschuwing:**

Zorg dat de machine tijdens het werken niet blootgesteld wordt aan water (vb: regen, irrigatiesysteem ...). Dit kan kortsluiting tot gevolg hebben. Bovendien loopt de gebruiker gevaar op elektrocutie.

- Licht de machine op zodat de machine op de sleepvoeten rust, en de spikes niet aan de grond komen.
- Druk de gele startknop in, trek de bedieningshendel naar de duwbeugel toe en de motor zal geruisloos aanlopen.
- Als de machine abnormaal trilt of een trillend geluid produceert als deze onbelast draait, dan schakelt men de machine meteen uit en onderzoek wat de oorzaak van deze onbalans is.



**Let op:**

Wees steeds voorzichtig bij elke handeling, als men gehoorbeschermers draagt hoort men vaak niet dat de motor draait.

## 9.4 Werken met de machine

---



**Let op:**

Zolang de motor niet volledig uitgelopen is na het uitschakelen, blijven de spikes doordraaien. Voer bijgevolg nog geen onderhoudswerken uit.



**Waarschuwing:**

De afschermkap voor de riem beschermt tegen draaiende onderdelen. Bij lopende motor mag men dus nooit met handen of andere lichaamsdelen achter deze afscherming komen.

### 9.4.1 Voor de aanvang van het werk

Neem nota van de volgende veiligheidsvoorschriften alvorens u aan het werk begint.

- De bediener zal de kledij, handschoenen en beschermingsattributen dragen zoals voorgeschreven in deze handleiding.
- De bediener moet bedacht te werk gaan. Zolang hij de machine bedient, moet zijn volledige aandacht naar het werk gaan.
- Men werkt enkel met de machine als de zichtbaarheid voldoende is. Er moet voldoende verlichting zijn.
- Een goede tuinman maakt een goede planning en gaat geordend te werk. Zo behoudt hij best het overzicht op het werk en voorkomt hij ongevallen of verkeerde handelingen met de machine.
- Eens de motor loopt, laat men deze best even warmdraaien. Dit om de motor zijn volle rendement te laten halen.
- De draairichting van de spikes kan gewijzigd worden door middel van de draaiknop aan de linkerzijde van de spiker. Wanneer de spikes in tegenwijzerzin draaien, trekt de machine zich als het ware zelf voorruit, wat leidt tot een vlottere werkgang. De uitharkefficientie is echter iets trager dan wanneer de spikes in uurwijzerzin draaien. Deze manier van werken is ideaal om tussen de seizoenen in, uw gras nogmaals uit te harken waar nodig. Draaien de spikes in uurwijzerzin, dan draaien ze tegen de rijrichting in, wat ervoor zorgt dat de gebruiker de machine moeizamer over het gazon kan voortbewegen. De uitharkefficientie is echter optimaal en gebeurt dus veel grondiger.

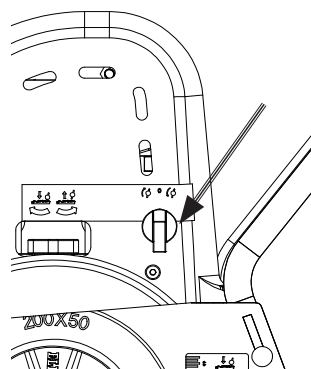

#### Let op:

Bij het wijzigen van de draairichting eerst de motor stilzetten. De draairichting niet wijzigen als de motor draait.

### 9.4.2 Tijdens het werk

Bij het verticuteren moet de volgende procedure gevolgd worden:

- Plaats de machine op het gazon alvorens de motor te starten.
- Duw de duwbeugel lichtjes naar beneden zodanig dat de spikes vrijkomen van de grond. De machine rust op zijn 2 sleepvoeten.
- Laat de motor op snelheid komen.
- Laat de spikes zakken tot tegen de grond.
- Duw de machine voort tegen een matige snelheid. Hoe trager er geverticuteerd wordt, des te beter het resultaat.

Belangrijke bemerkingsen bij het verticuteren zijn:

- Vermijd het stilstaan op een bepaalde plaats aangezien dit putten in het gazon kan veroorzaken.

- De meest efficiënte manier om te verticuteren is tweemaal de volledige oppervlakte te bewerken, maar dan wel in loopp Richtingen die 90° ten opzichte van mekaar zijn verschoven.
- Denk eraan dat verticuteren niet hetzelfde is als grondfrezes. Beide werkzaamheden hebben een eigen specifiek doel en worden elk uitgevoerd door middel van specifieke machines.
- Merkt men tijdens het werken een vreemd geluid op, dan stopt men onmiddellijk het werk. Stop de motor en onderzoek de oorzaak van het defect. Voer dan eerst de nodige reparaties uit alvorens verder te gaan.
- Indien de bediener merkt dat desondanks alle voorbereiding toch een vreemd voorwerp onder de machine zou zijn terechtgekomen, schakelt hij meteen de motor uit. Hij verwijdert het vreemde voorwerp en gaat eventuele schade na. In geval van schade wordt deze eerst hersteld.

Om van richting te veranderen moet de volgende procedure gevolgd worden:

- Laat de bedieningshendel los.
- Duw de duwbeugel lichtjes naar beneden zodanig dat de spikes vrijkomen van de grond. De oplichthoogte bedraagt ongeveer 3 tot 4 cm.
- Rij de machine tot op de plaats waar opnieuw moet geverticuteerd worden.
- Laat de motor op snelheid komen.
- Laat de spikes zakken tot tegen de grond.
- Duw de machine opnieuw voort tegen een matige snelheid.



**Let op:**

Dient men een verharde strook te dwarsen, dan schakelt men steeds de motor uit.

## 9.5 Na het beëindigen van het werk

---

### 9.5.1 Reinigen van de machine

- Het niet reinigen van de machine leidt tot een versnelde slijtage. Een niet meer optimaal functionerende machine kan de veiligheid van de gebruiker in gevaar brengen.

Nadelen van het niet reinigen:

1. versnelde slijtage van lagers
  2. versnelde slijtage van afdichtingen
  3. verminderde afkoeling
  4. brandgevaar
  5. niet kunnen opmerken van breuken of scheuren
  6. aantasting van de verflaag
  7. onleesbaar maken van stickers
- Na elke werkbeurt trekt men dus best steeds wat tijd uit voor het reinigen van de machine.

Het reinigen van de machine kan eveneens beschouwd worden als een visuele controle. Zo kan men eventueel scheuren, breuken of een gebrek aan smeerstof, tijdig vaststellen.

De punten waar vooral aandacht moet aan geschonken worden, zijn:

- De motor moet vrij blijven van stof en vuil.
- De lagerbussen moeten ontdaan worden van zand en vuil dat in smeerstof bleef vastklitten. Breng na het wegvegen, opnieuw smeerstof aan.
- Met een droge stofdoek verwijdert men het vuil van het chassis en in het bijzonder op de plaatsen waar stickers met veiligheidsboodschappen staan.
- Voor het reinigen maakt men gebruik van een droge stofdoek, zachte borstel... Voor het weg-nemen van vet en smeerstof gebruikt men kruipolie op MoS2 basis. Deze spray is smerend en tevens een roestoplosser.

## 9.6 Gazonverzorging na het verticuteren

---

- Na het verticuteren is het van uiterste belang dat het uitgeharkte mos steeds grondig wordt opgeruimd, en dit om te voorkomen dat het mos zich opnieuw gaat hechten aan de bodem.
- **Doorzaaien:** Om het gazon zeer snel te laten aandikken dient na het verticuteren, in de vrijgekomen ruimte tussen het bestaande gras, weer nieuw gras ingezaaid te worden. Men kan dit doen door gewoon bovenop het bestaande gras te zaaien, maar bij voorkeur dient het graszaad meteen ook ingewerkt te worden. Hierdoor zal het graszaad sneller ontkiemen en zal het gazon sneller dichtgegroeid zijn. Regelmatig irrigeren van het gazon is noodzakelijk. ELIET heeft een speciale doorzaaimachine in haar productprogramma die uitermate geschikt is om uw gazon de gepaste renovatiekuur te geven.
- **Bemesten:** Om het herstel van het bestaande gazon een duwtje in de rug te geven, is een afgewogen bemesting aan te raden. Ook het groeien van het bijgezaaid gras wordt hierdoor gestimuleerd. De keuze van de meststof is afhankelijk van de bodemsoort, zuurtegraad, en grassoort. Laat u adviseren bij een messtoffenleverancier.
- **Beluchten:** Heel vaak is de gazonbodem dichtgedrukt door het belopen of berijden van het gazon. Hierdoor krijgt het gras minder lucht. Ook het regenwater en meststoffen dringen minder gemakkelijk in de ondergrond. Dit zijn een aantal oorzaken waardoor de groei van het gras wordt afgeremd en de oppervlakteparasieten zoals mos worden aangemoedigd. Om de verdichte bodem weer open te maken moet in de diepte belucht worden.
- **Bezanden:** Om de toplaag van de gazonbodem luchtig te houden, kan men het gazon bezanden. Dit doet men best na het verticuteren of het beluchten. Bij het bezanden kiest men voor scherp zand.
- **Irrigatie:** Bij aanhoudend zonnig weer met hoge temperaturen remt het gazon de groei af om zich te beschermen tegen de droogte. In geval er na het verticuteren een periode van droogte aanbreekt is het aangewezen het gazon met mate te besproeien. Belangrijk is dat de gazonbodem vochtig blijft zodat het gras de messtoffen kan opnemen en dat de groei wordt verder gezet en het gazon zich sneller herstelt.

## 10. Transport van de machine



- Als men de machine verrijdt voor transport, dan wordt de motor steeds uitgeschakeld.
- Enkel volwassenen mogen de machine verplaatsen of transporteren.
- Ook tijdens het transport laat men geen kinderen, onbevoegden of dieren toe binnen een straal van 3 m rond de machine.
- Kies de transportweg goed uit zodat zo weinig mogelijk obstakels de doorgang bemoeilijken. De transportweg is bij voorkeur vlak met een geëffende bodem.
- Voor het laden van de machine in een bestelwagen of op een aanhangwagen gebruikt men slipvrije oprijbalken. Zorg dat deze goed bevestigd zijn aan het voertuig of aanhangwagen.
- Men gaat bedacht en beheerst te werk bij het laden en lossen van de machine zodat de machine niet omkantelt en aanleiding geeft tot een ongeval.

Bij het bestijgen, rijdt men de helling voorwaarts op.

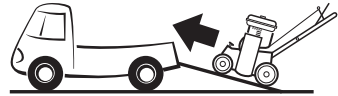

Bij het afdalen, rijdt men de helling voorwaarts af.



- Tijdens het transport zal de machine stevig vastgemaakt worden in het voertuig. Gebruik de vaste chassisonderdelen om touwen aan vast te hechten.
- Om de machine compacter te maken voor transport is het mogelijk de duwbeugel neer te klappen. Draai daartoe de moeren aan beide zijden van de duwbeugel los, duw de beide armen van de duwbeugel lichtjes naar binnen en klap tenslotte de duwbeugel naar voor neer. Op deze manier kan de machine ook eventueel in de kofferruimte van een wagen getransporteerd worden.

# 11. Onderhoud



## 11.1 Algemeen



### Ter info:

Het personeel van de dealer staat altijd tot uw dienst. De ELIET-dealer kan daar-  
enboven altijd terugvallen op de volledige steun van ELIET zodat we ten allen  
tijde een oplossing voor uw eventueel probleem kunnen vinden. Voor een her-  
stelling of voor het onderhoud van de motor kunt u terecht bij uw ELIET dealer  
of bij een onderhoudsdienst die door de motorfabrikant werd erkend. Als u op  
deze diensten een beroep moet doen, dient u altijd model- en serienummer van  
de machine en van de motor op te geven, alsook de volledige beschrijving van  
het probleem. Gebruik voor herstellingen alleen originele ELIET wisselstukken.  
Deze onderdelen zijn vervaardigd volgens dezelfde strenge kwaliteitseisen en  
vakbekwaamheid als de originele uitrusting. Voor uw eigen veiligheid mogen op  
de ELIET machines enkel originele onderdelen worden gemonteerd.

- Onderhoudswerk voert men steeds uit in een daarvoor voorziene ruimte. Deze ruimte moet voldoen aan volgende criteria :
  - Ruim
  - Goed verlicht
  - Ongeruimd
  - Gemakkelijk toegankelijk
  - Stofvrij
  - Rustig

Deze eigenschappen zijn belangrijk voor een correct verloop van het onderhoud.



### Let op:

Verkeerd uitgevoerd onderhoud kan de veiligheid van de bediener achteraf in  
het gedrang brengen. Onderhoudswerk wordt steeds uitgevoerd met uitgescha-  
kelde motor. Voor het uitvoeren van onderhoudswerken draagt men handschoe-  
nen en voor sommige handelingen ook een veiligheidsbril.

- De beschreven onderhoudswerken kunnen in principe door elk technisch onderlegd persoon worden uitgevoerd. Toch raadt ELIET aan de machine jaarlijks voor een totale controle bij een ELIET dealer in onderhoud te geven.
- Uw ELIET dealer staat steeds tot uw dienst voor onderhoud en advies. Hij heeft de originele ELIET onderdelen en smeermiddelen in zijn magazijn. Zijn personeel kan steeds beroep doen op het advies en de service van ELIET, zodat zij een onberispelijke dienst na verkoop kunnen verzorgen.



## 11.2 Smeermiddelen

Scharnierpunten	NOVATIO PTFE OIL
Wielassen	SUNOCO VET MULTI-PURPOSE LR - EP2

## 11.3 Routinecontroles voor elke werkbeurt

### 11.3.1 Visuele controle

Kijk na of er geen vervorming van onderdelen opgetreden is, of lasnaden niet gescheurd zijn en of er geen overmatige speling op onderdelen zit. Indien afwijkingen vastgesteld worden, voert men eerst de nodige herstellingswerken uit.

### 11.3.2 Diepteregeling controleren en instellen

CORRECTE DIEPTEREGELING = HOOGSTE EFFICIËNTIE



**Let op:**

Dit onderhoud mag enkel uitgevoerd worden als de motor is uitgeschakeld en de spikes tot stilstand zijn gekomen.



**Waarschuwing:**

Trek handschoenen aan alvorens deze procedure uit te voeren.

Vooraleer de diepteregelingknoppen te verdraaien, draait men eerst de moeren van de wielen los.

- Plaats de verticuteermachine voorzichtig op een vlakke en harde ondergrond. Let op dat de spikes niet beschadigd worden.
- Verwijder de sleutel onderaan de linker duwbeugel.
- Draai de buitenmoer van het linker en rechter wiel lichtjes los.

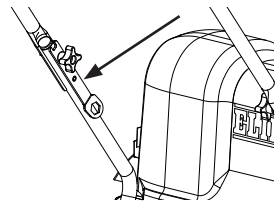

- Draai de sterknop in wijzerzin om de spikes te verhogen, in tegenwijzerzin om de spikes te verlagen.

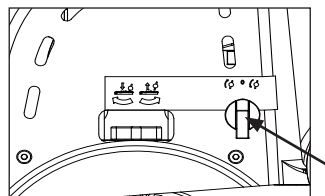

- Controleer door middel van de hoogtejijzer of beide wielen op dezelfde hoogte ingesteld staan.

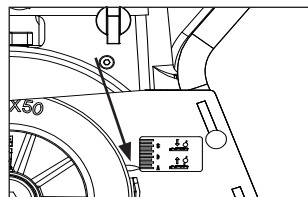

- Controleer of de voorkant van de spiker horizontaal staat, zo niet moet de diepteregeling opnieuw uitgevoerd worden.

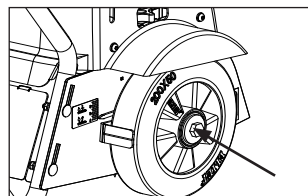

- Draai de buitenmoer van het linker en rechter wiel weer vast om de diepteregeling te vergrendelen.



#### Ter info:

Na het bijregelen van de diepteinstelling regelt men ook de hoogte van de sleepvoeten, zodat de machine bij werking enkel op de wielen rust. Hiervoor gebruikt men de achterkant van de bijgeleverde sleutel.

- Los de moeren aan de binnenzijde van de sleepvoeten, en stel de hoogte in zodat de spiker enkel op de sleepvoeten rust als de machine lichtjes naar achteren overhelt.
- Plaats de sleutel terug in de linker duwbeugel.

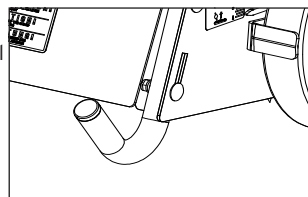

### 11.3.3 Controle van de riemspanning



#### Waarschuwing:

Controleer enkel de riemspanning als de motor uitgeschakeld is. Om de riemspanning te kunnen controleren moet de afscherming van de riem en motor losgemaakt worden. Het dragen van handschoenen is verplicht.

- Verwijder de 4 inbusschroeven van de afschermkap voor de riem. (inbussleutel 4)

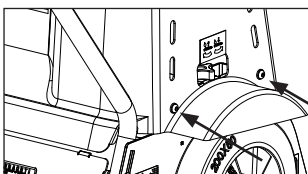

- Druk de 2 vrije riemdelen naar elkaar toe. Als men deze in ontspannen toestand tot 1 cm van

mekaar kan brengen, zal de riemspanning voldoende zijn om de spikes probleemloos in te schakelen. De riemspanning moet in dit geval niet bijgeregeld worden.

- Als vastgesteld wordt dat de riem te slap of te strak gespannen is dan moet deze geregeld worden. Een te slap gespannen aandrijfriem zal tegen de afschermkap klapperen.
- Een nieuwe riem zal in de inlooperperiode nog wat uitzetten, vandaar dat het aangewezen is de riem na een 10 tal uur bij te spannen.

## 11.4 Onderhoud na 20 werkuren

### 11.4.1 Algemene smerbeurt

ELIET vindt het belangrijk om hoogwaardige materialen te gebruiken omdat deze de levensduur van de machines ten goede komen in de soms toch wel stoffige werkomstandigheden.

Daarom werden in de fabriek voor de smering reeds speciale smeermiddelen gebruikt. Tevens raadt ELIET aan regelmatig alle onderstaande onderdelen te smeren:

- lagers
- scharnierpunten

#### a. Smeren van lagers



#### Let op:

De motor is zoals voor alle onderhoudswerk ook in dit geval uitgeschakeld. De stekker wordt losgekoppeld. Handschoenen zijn een noodzaak.

Lagers die in stofferige omstandigheden werken hebben er wel belang bij regelmatig gereinigd en gesmeerd te worden.

- Kantel de machine naar achter door de duwbeugel naar beneden te drukken. Zo kan men gemakkelijk bij de spikesas komen.

Alvorens de lagers opnieuw te smeren dient men eerst oude smeerstof op te lossen en aanklitend vuil los te weken. Dit kan gemakkelijk door een reinigingsspray op de lagers en in de lagervoegen te spuiten. ELIET beveelt NOVATIO KLEENSPRAY-S aan.

- Laat dit enkele minuten inwerken zodat het ook in het lager kan naar binnen dringen.
- Laat de lagers draaien, blaas met perslucht in de lagervoegen en veeg alle vuil en reiniger weg. Is alle vuil niet in één keer weg, herhaal dan bovenstaande procedure.
- Ga na of het lager geen overmatige speling vertoont. Controleer eveneens of lager niet stroef loopt. Bij een afwijking raadpleeg uw ELIET dealer voor het vervangen van dit lager om verder ongemak te vermijden.
- Breng opnieuw een hoogwaardige smeerstof aan. Spuit NOVATIO NOVA PTFE OIL in de voegen van de lagerafdichting.
- Veeg overtollige smeerstof eventueel weg.

- Plaats de spiker terug op de wielen.

### b. Scharnierpunten smeren

Om slijtage van scharnierende onderdelen of van zones met een wrijvend contact te vermijden, zal men regelmatig wat smeerstof aanbrengen.

Volgende plaatsen verdienen hierbij aandacht:

- Kantelpunt van de afschermplaat achteraan de spiker.
- Scharnierpunt van de hendel voor de koppeling.

Ga hierbij als volgt te werk:

- Spuit eerst de wrijvingszones in met reiniger. Dit laat men enkele minuten inwerken. ELIET beveelt NOVATIO KLEENSPRAY-S aan.
- Veeg vroegere smeerstof en vuil weg met een doek of een prop papier.
- Als de wrijvingszones zuiver gemaakt zijn, brengt men opnieuw een smeerlaag aan op de contactvlakken. Men verkiest hier NOVATIO PTFE OIL of SUNOCO MULTIPURPOSE LR - EP2. Alle vernoemde smeerstoffen zijn te verkrijgen bij uw ELIET dealer.

## 11.4.2 Riemsparingen regelen



### Let op:

De motor is steeds uitgeschakeld, en de stekker uit het stopcontact getrokken als men de riemsparingen regelt.

Handschoenen zijn verplicht wanneer contact met de spikes mogelijk is.

- Verwijder de 4 inbusschroeven (M4) van de afschermkap voor de riem.

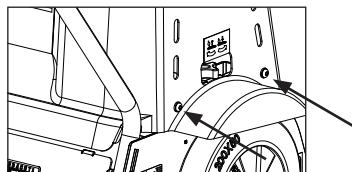

- Verwijder de schroef met kruiskop van de schakelaar voor de as aandrijving. Verwijder hierna de schakelaar van de afschermkap.

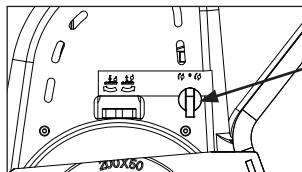

- Los de kap voorzichtig, pas op voor het mechanisme van de schakelaar.

- Druk de 2 vrije riemdelen naar elkaar toe. Als men deze in ontspannen toestand merkkelijk minder dan 1 cm van mekaar kan brengen, is de spanning in opgespannen toestand niet meer voldoende. Men dient de spanning bij te regelen.

- Draai de borgmoeren los en schuif het motorblok omhoog of omlaag, naargelang de spanning van de riem.

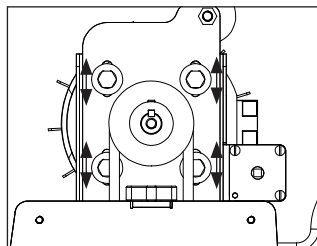

- Draai de 4 moeren (M10) gelijkmatig aan tot de 2 vrije riemdelen tot op 1 cm van mekaar kunnen gedrukt worden in ontspannen toestand.

- Monteer de afschermkap voor de riem. Zorg er bij het terugplaatsen van de afschermkap voor dat de kabel aan de rechter achterzijde van de spiker via de voorziene ruimte loopt.

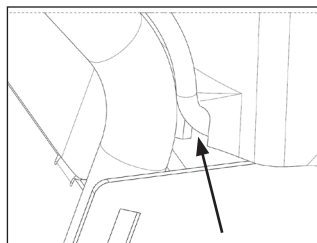

- Plaats de schakelaar terug en schroef deze vast.
- Schroef de 4 inbusschroeven terug vast.

### 11.4.3 Spikes vervangen



#### **Waarschuwing:**

Het dragen van handschoenen is verplicht!

- Het tussentijd vervangen van één of enkele spikes wordt ten stelligste afgeraden aangezien dit de uniforme werking van de machine over de volledige breedte teniet doet.

**Om de spikes te vervangen moet men eerst de 6 bouten losmaken van de afscherming over de as.**

Daarna kan men de spikes lostrekken, of met behulp van een hamer de spikes loskloppen.

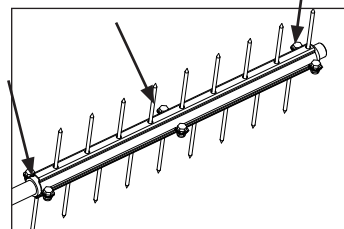

- Reinig de nylon afstandsbusen. Als men merkt dat de as ernstige sporen vertoont van slijtage op de plaats waar de spikes zitten, zal men de as ook meteen vervangen.
- Poets ook de as grondig. Gebruik desnoods wat schuurpapier.
- Controleer of beide lagers nog geen speling vertonen. Door de lagers even rond te draaien kan men snel merken of er ruis op de lagers zit. Is dit het geval vervang deze dan samen met de spikes.

- Schuif de nieuwe spikes in de juiste volgorde terug door de as.
- Twee opeenvolgende spikes zitten steeds 180° gedraaid ten opzichte van elkaar.
- Plaats de afschermingen terug en schroef de bouten en moeren terug vast.

**Ter info:**

Alle originele onderdelen kan men bij de erkende ELIET dealer vinden. Voor uw dichtstbijzijnde dealer: [www.eliyet.eu](http://www.eliyet.eu)

## 12. Opbergen van de machine

---



Maak de machine schoon.

Voor het opbergen voor een langere periode is het aan te raden onderstaande stappen te volgen:

- Voer een groot onderhoud uit.
- Controleer alle bouten en moeren en draai ze aan waar nodig.
- Plaatsen waar de verflaag verdwenen is, worden weer bijgeverfd of met een smeerstof behandeld om roest te voorkomen. Originele verf van dezelfde kleur kan bij de ELIET dealer verkregen worden.
- Berg de machine op in een droge, tegen regen beschutte plaats en bedek ze eventueel met een dekzeil.
- Laat de motor steeds afkoelen alvorens deze op te bergen.
- Indien de machine buiten gestald wordt, moet men ze goed afschermen met een zeil. Voorkom dat er rechtstreekse waterslag op de machine komt. Toch beveelt ELIET ten zeerste een beschutte opbergplaats aan.

# 13. Technische fiche



Duwbeugel .....	Plooibaar
Werkbreedte .....	38 cm
Koppeling .....	Door middel van verticale riemspanning
Diepteregeling .....	Vooraan: traploos
Totaal gewicht .....	33 kg
Wielen .....	Kunststofwielen op rollager
.....	Diameter 200 mm
Vaste robuuste spikes .....	.18 stuks
.....	.diam. 4,2 mm



## 14. CE-Conformiteitsverklaring



Machine: Verticuteermachine  
Model: Spiker  
Type: MA 007 000 902

Deze specifieke machine is ontworpen en gebouwd volgens bepalingen van hierna vermelde normen:

- PrEN 13684 Garden equipment - Pedestrian controlled lawn aerators and scarifiers - Safety
- DIN 33402 : Body measures

De ELIET machinefabriek verklaart een risicoanalyse te hebben uitgevoerd, waarmee ze te kennen geeft de gevaren en risico's van de machine te kennen. In deze kennis, zijn de nodige maatregelen ondernomen in overeenstemming met de machinerichtlijn 2006/42/EG om de veiligheid van de gebruiker, bij een juiste aanwending, te garanderen.

De waarde van het gemeten geluidsvermogen en het gegarandeerd geluidsvermogen zijn bekomen door toepassing van de procedures uit de Europese richtlijn 2000/14/EG annex III / B 49, en gebaseerd op bepaalde voorschriften van EN 13684.

Datum : 01/2008

Handtekening :

A handwritten signature in black ink, appearing to read 'Frederic LIETAER', written over a horizontal line.

Frederic LIETAER  
Zaakvoerder ELIET EUROPE NV  
geboren 02/01/1975

ELIET EUROPE NV  
Diesveldstraat 2  
B - 8553 Otegem  
Belgium  
Tel : +32 56 77 70 88  
Fax : +32 56 77 52 13  
E-mail : info@eliet.be

## B 1 Garantievoorwaarden

---

Beste klant,

Wij danken u voor het aanschaffen van een ELIET-product. Gefeliciteerd met de aankoop van deze machine die uw verwachtingen en uw behoeften ver zal overtreffen gedurende de komende jaren. Bij ELIET doen we er alles aan om er voor te zorgen dat onze producten correct functioneren. Daarom kan u aanspraak maken op onze garantie van 2 jaar na aankoop.

### Wat is garantie ?

Het ontwerpen en produceren van producten bij ELIET gebeurt volgens strikte kwaliteitsregels. Deze hebben tot doel een lange levensduur en permanente veiligheid te garanderen. Daarom is ELIET graag bereid om gratis verborgen gebreken of afwijkingen gedurende de volledige inlooperperiode (de garantieperiode) te repareren, op voorwaarde evenwel dat de voorgeschreven procedure wordt gevolgd.

### Garantievoorwaarden

De waarborgverplichting van ELIET voor nieuwe machines is onderworpen aan onderstaande voorwaarden.

#### I. Garantieperiode

De garantieperiode begint te lopen vanaf de dag waarop de dealer de machine oplevert aan de klant (ten hoogste één week na de aankoop) en eindigt :

- Na twee jaar bij privégebruik.
- Na twaalf maanden of 100 bedrijfsuren voor verhuur.
- Na twaalf maanden of 100 bedrijfsuren bij semi-professioneel en/of professioneel gebruik.

De klant die wil aanspraak maken op deze garantie dient het aangekochte product te laten registreren bij ELIET en dient via internet de registratiefiche op de website te vervullen:

**www.elieta.eu**. Indien u geen internetaansluiting heeft dient u hiertoe de bijgevoegde registratiekaart volledig in te vullen en terug te sturen naar ELIET.

#### II. Wat valt er niet onder de garantie ?

- Slijtonderdelen worden niet gedekt door de garantievoorwaarden : (zoals spikes, lagers, riemen, kettingen, tandwielen, banden, lampjes, zekeringen, enz.).
- Als blijkt dat een defect veroorzaakt werd door ondeskundig gebruik, verwaarlozing of gevolgschade door een externe bron (val, snippers, vreemde voorwerpen, ongeval).
- Als blijkt dat het defect veroorzaakt werd door het niet correct onderhouden van de machine conform het voorgeschreven periodiek onderhoud.
- Wanneer een defect optreedt door ondeskundige reparatie door een niet door ELIET erkende dealer of na gebruik van niet-originele ELIET-onderdelen.
- Wanneer het defect het resultaat is van het aanbrengen op onrechtmatige wijze van wijzigingen aan het oorspronkelijke ontwerp van de machine.
- Wanneer de fout optreedt door gebruik van de machine volgens een manier die niet in overeenstemming is met in instructies en voorschriften van deze handleiding.

- Als de voorgeschreven garantieprocedure niet werd opgevolgd of wanneer de garantietermijn is verstreken.
- Voor alle problemen met de motor, neem contact op met de door de fabrikant erkende onderhoudsdienst van het motormerk.

### III. Procedure

- **Stap 1:** Op de dag van aankoop zal de klant zijn/haar aankoop op de online registratiefiche van [www.elieta.eu](http://www.elieta.eu) aanmelden. Men zal ook de bijgevoegde registratiekaart ook op het moment van de aankoop volledig invullen. Het eerste deel van het formulier dient binnen één maand naar ELIET geretourneerd te worden. De klant dient alle resterende delen van de kaart alsook de aankoopfactuur goed te bewaren tot de garantie is verstreken.
- **Stap 2:** Wanneer een gebrek zich voordoet, dient dat geverifieerd te worden door de ELIET erkende dealer van de klant. Vindt de dealer dat het hier werkelijk een fabrieksfout betreft, kan deze dealer de garantie inroepen geheel overeenkomstig de opgegeven voorwaarden.
- **Stap 3:** Bij elke garantie-aanvraag dient een volledig ingevuld officieel aanvraagformulier gevoegd te worden. Dealers kunnen exemplaren van deze formulieren aanvragen bij ELIET zelf of bij een importeur/agent van ELIET.
- **Stap 4:** De dealer bestelt de onderdelen die nodig zijn om de reparatie uit te voeren. Vervolgens faxt de dealer de bestelbon samen met het ingevulde waarborgformulier en een kopie van de registratiekaart.
- **Stap 5:** Het waarborgformulier dient geniet te worden aan de aankoopfactuur en opgestuurd te worden naar ELIET of een importeur/agent van ELIET.
- **Stap 6:** ELIET stuurt de aldus bestelde onderdelen op naar de dealer conform de normaal geldende leverings- en betalingsvoorwaarden.
- **Stap 7:** De technische dienst van ELIET onderzoekt eerst de defecte onderdelen alvorens een garantieverzoek te erkennen dan wel af te wijzen. ELIET behoudt zich het recht voor autonoom te beslissen of een klant geheel conform de voorwaarden heeft gehandeld voor de wettige éénjarige of tweejarige garantie. Defecte onderdelen worden automatisch eigendom van ELIET.
- **Stap 8:** Wanneer er op een garantieverzoek wordt ingegaan, zal ELIET de gegarandeerde onderdelen crediteren. Arbeidskosten voor reparaties worden nooit vergoed.

### IV. In geval van transportschade

- Alle goederen worden geleverd af fabriek. De transportrisico's zijn geheel voor rekening van de klant. Daarom raadt ELIET ten zeerste aan de geleverde goederen te controleren bij ontvangst.
- De vastgestelde schade dient op de leveringsbon te worden vermeld alvorens deze te tekenen. Zorg ervoor dat de bestuurder van het transportbedrijf zijn handtekening zet naast de opgave van de schade op uw exemplaar.
- Bij ontstentenis van een geschreven en getekende verklaring op de leveringsbon zal de transportverzekering iedere aansprakelijkheid weigeren.
- Elke aanvraag tot schadevergoeding dient bij het transportbedrijf ingediend te worden samen met een kopie van de leveringsbon en een begeleidende brief waarin de klacht expliciet wordt beschreven.
- De machine dient in de originele staat te blijven tot de verzekeraar van het transportbedrijf de machine heeft onderzocht.

